



NGAAHI FOUNGA FAINGOFUA KE  
**MALU'I AI**  
HO 'API MO HO'O KOLOA 'I HA  
**MOFUIKE**

**FAKALELE'I - FAKAMA'U - FIEMALIE**

Ko e ngaahi fakahinohino ki hono fakasi'isi'i 'o e ngaahi maumau pea mo malu'i koe mo ho fāmili mei ha mofuike.

## **Fakahokohoko**

Ngaahi me'a teuteu fale

Ngaahi fakatātā mo e sio'ata

Naunau fale lalahi

Tangike vai mafana

Ngaahi naunau fale mo e me'a  
ngāue

Ngaahi me'a kehekehe ke fai

Ma'u'anga vai 'i ha fakatu'utamaki

Ko e feitu'u ke ke kumi tokoni mei ai

Hili ha tō ha mofuike lahi 'e lahi 'a e ngaahi maumau 'i 'api, 'ikai ke lava 'o ma'u ha vai, pe 'e hoko foki ha lavelavea. Ka ko 'eni 'oku 'i ai 'a e ngaahi me'a 'e ala fai ke fakasi'isi'i pe ta'ofi 'aki ha ngaahi maumau pe lavelavea tupu mei he mofuike.

**'E FAINGOFUA 'A HO'O TAUHI 'A HO 'API  
KE MALU MO FAKASI'ISI'I 'A E NGAAHI  
MAUMAU 'E HOKO 'I HA MOFUIKE**

# Ngaahi me'a teuteu mo e naunau fale

'E lava ke maumau pe mafahifahi 'a e ngaahi naunau pe me'a teuteu fale 'i ha mofuike si'isi'i pea 'e hoko ha lavelavea 'i ha ngangana pe matule 'a e ngaahi me'a sio'ata pe maka 'i ha mofuike 'oku lahi ange. Ka 'e lava ke ta'ofi 'eni.

## Ngaahi pate pikipiki (putty)

'Oku ngāue'aki 'a e ngaahi pate fakapipiki hangē ko e Blu Tack ke ta'ofi 'a e heke holo pe ko ha tō 'o maumau 'a e ngaahi me'a teuteu fale maka pe sio'ata.

Ko e ngaahi pate fakapipiki kehekehe 'e ma'u ia mei he ngaahi supamaketi, falekoloa naunau ako pe naunau fale, fale fakatau koloa mei kuongamu'a (antique galleries).

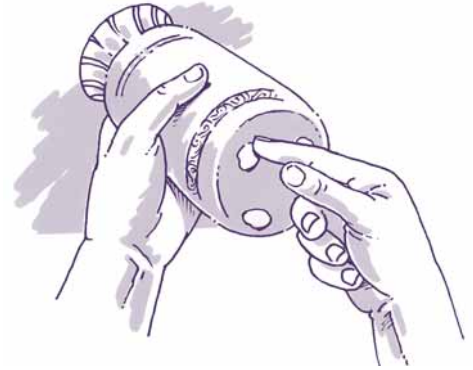

Tauhi ke ma'a 'a e tu'u'anga 'o e me'a teuteu. Fakafuofua'i lelei 'a e me'i pate o fakafe'unga mo e mamafa 'o e me'a 'e fiema'u ke ne pukepuke'i 'o fakapipiki he me'a ke tu'u ai.

'Osi hono fakapipiki pea ki'i tata'o hifo ki hono tu'u'anga 'o mio'i si'i ke mahino 'oku lava 'o piki ma'u.

Manatu'i ke puke'i hake mei lalo 'o mio'i fakatafa'aki 'o kapau 'oku ke fie hiki'i hake.

# 3

## Faliki 'a e hilifaki'anga

'E lava 'o fakasi'isi'i 'a e heke holo 'a e ngaahi me'a teuteu fale 'e ni'ihi 'o kapau 'e faliki 'aki 'a e hilifaki'anga 'a e ngaahi me'a 'ufi'ufi kuo 'osi ngaohi ke pipiki ma'u 'o 'ikai lava 'o hekeheke holo.

'Oku lava ke ma'u 'a e ngaahi me'a 'ufi'ufi pehe ni 'o hangē ko e Magic Grip he ngaahi falekoloa pea 'oku lanu kehekehe ke taau mo e ngaahi teuteu fale kotoa pe. Vakai ki he fakatātā.

Kosi'i fakafuofua 'a e me'a faliki 'o fakatatau ki he lahi 'o e me'a 'e hilifaki ai pea 'e lava foki ke kosi'i ke si'isi'i ange 'o lava ke fakapuliki 'i lalo ke matamata lelei.



'ufi'ufi faliki

## Afo nailoni

Ngāue'aki 'a e afo nailoni taumata'u ke no'o 'aki 'a e ngaahi me'a teuteu fale 'e ala matule 'o hangē ko e ngaahi vaasi matala'i'akau.

Kapau ko e ngaahi me'a ni 'e fiema'u ke to'o pe hiki holo, 'oku 'i ai 'a e kalasi hoko ko e snap link (vakai ki he fakatātā) 'oku faingofua ai 'a hono toutou to'o.

'E ma'u foki 'a e nailoni taumata'u mei he ngaahi feitu'u maheni pea ko e fanga ki'i sikalu mo e huka 'e ma'u ia he ngaahi falekoloa (hardware).

Ko hono nono'o 'o e nailoni ki he fo'i hoko snap link pea toki fusi'i ke mafao.

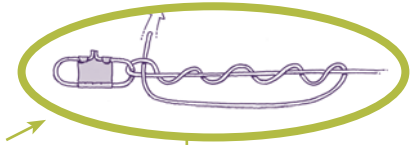

Fuofua nono'o 'a e mui'i nailoni ki ha fo'i huka kuo 'osi sikalu'i ma'u ki he holisi.

Takai'i 'a e nailoni he me'a ke ne puke'i (vakai ki he fakatātā) 'o fao'i fakafoki 'o toe nono'o pe fakahu he huka snap link 'o toki huka'i fakataha ke ma'u.



# 4

## Ngaahi fakatātā mo e sio'ata teuteu 'oku tautau

Ko e ngaahi me'a teuteu fale kotoa pe 'oku tautau 'o hangē ko e ngaahi tā pe ko ha sio'ata 'e lava ke tō pe homo mei hono tau'anga 'i ha mofuike 'o mafahifahi 'a e sio'ata pea fakatupu lavea. Ka 'oku faingofua 'aupito ke fakalelei'i 'eni.

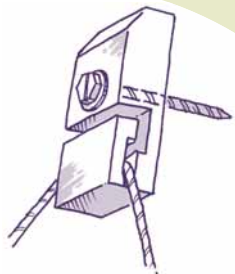

Ko e founda 'eni 'e taha 'a ia ko e kalasi huka tautau fakatata ke ne puke'i 'a e afo ke 'oua na'a toe homo ki tu'a. 'Oku hā atu 'a e feitu'u 'e ala ma'u mei ai 'a e ngaahi huka ni 'i loto he takafi fakamuimui 'o e tohi ni.

## Lomi'i ke mapuni 'a e huka tautau

Vakai ki he fakatātā 'oku 'asi atu ai 'a hono lomi'i ke mapuni 'a e huka tautau he 'osi 'a hono tau 'o e fakatātā. Ko e ngaahi huka tautau fa'o taha 'e sai pe ia ki he ngaahi ta pe fakatātā iiki mo ma'ama'a.

Ka 'oku 'i ai 'a e ngaahi huka tautau 'oku fa'o ua pe tolu ke ngāue'aki ia ki he ngaahi fakatata pe sio'ata teuteu 'oku lahi mo mamafa ange. Manatu'i ke tautau 'aki ha afo lahi mo mālohi fe'unga.



Hili 'a hono tuki'i 'o e huka ki he holisi, fakahu 'a e afo tautau pea toki lomi'i ke mapuni ke 'oua na'a homo hake 'a e afo.

Kapau 'e 'ikai lava ke lomi'i ke mapuni pea fakafonufonu 'aki ha me'a fakafonu ke mapuni.

# Ngaahi naunau fale lalahi

Ko e ngaahi naunau fale lalahi 'e lava ke matule 'o kapau 'e hoko ha mofuike pea tautefito kapau ko ha ngaahi naunau fale 'oku fakamamafa ki 'olunga. 'Oku fakatu'utamaki foki pea lahi mo ha maumau 'o kapau 'e matule 'eni. Ko 'ene hao tahā 'o kapau 'e lava ke fakama'u 'a e ngaahi naunau lalahi ki he holisi.

## Ngaahi pelēketi (brackets)

Ko e ngaahi naunau fale lalahi 'o hangē ko e hilifaki'anga tohi mo e naunau ma'olunga pehe ni 'oku totonu ke fakama'u ki he holisi 'aki 'a e pelēketi ukamea (milimita 'e 65) 'e ma'u mei he falekoloa.



Ko e toe founga 'eni 'e taha 'o hono ngāue'aki 'o e pelēketi.



Kapau 'oku ke loto ke pulia 'a e pelēketi 'oku ne fakama'u 'a e naunau fale ki he holisi pea ke fulihi fakafōhifo 'a e pelēketi (vakai ki he fakatātā) 'i 'olunga. Fuofua faka'ilonga'i 'a e ma'olunga 'o e 'o e naunau fale ki he holisi. Hiki 'a e naunau fale kae sikalu'i 'a e pelēketi ki he papa fefeka 'o e holisi 'aki ha sikalu milimita 'e 63 'a hono loloa. Fakafoki atu 'a e naunau ki hono tu'u'anga pea toki sikalu'i hifo mei 'olunga 'aki ha sikalu milimita 'e 15-25 hono loloa.

# 6

# Tangike Vai Māfana

'E lava ke pā pe foa 'a e ngaahi paipa vai māfana mei he tangike vai māfana 'i ha ki'i mofuike si'i pe 'o hoko ai ha mama e vai mo ha maumau lahi. Pea 'i ha mofuike lahi

'e lava ke matule 'a e tangike vai vela 'o hoko foki ai ha fakatu'utamaki.

## Ko hono ha'i mo no'ono'o 'o e tangike vai.

Ko e founga lelei taha' ke ngāue'aki ha fanga ki'i konga papa pea mo ha no'o ukamea. 'E lava 'o fakatau 'a e no'o ukamea mei he ngaahi koloa fakatau naunau ukamea pe palama pe ko e kalasi no'o kuo 'osi teu'i ke lava 'o puke 'eni (25mm hono fa lahi pea 1mm hono matolu).

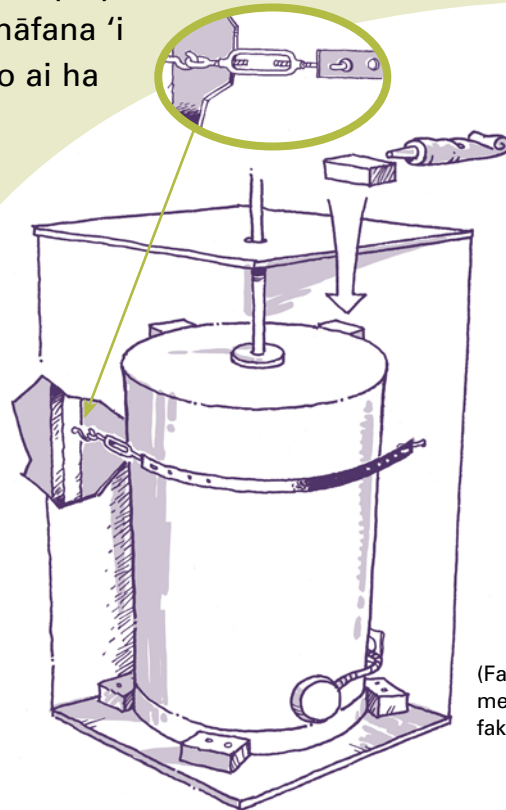

Tuki 'a e ngaahi kongokonga papa he hilifaki'anga 'o e tangike ke ne puke'i 'a e tangike 'i lalo pea fakakakano 'aki mei he holisi. (vakai ki he fakatātā)

Sikalu'i 'a e pakolo vilohi (turnbuckle) ke tau ki ai 'a e no'o 'o fakaofi ki 'olunga he tangike (vakai ki he fakatātā) pea nono'o ki ai 'a e mui'i no'o 'e taha. Sikalu'i 'a e mui'i no'o 'e taha ki he papa fefeka 'o e holisi. Vilohi 'a e fo'i pakolo ke mafao lelei 'a e no'o 'o hangē ko e fakatātā.

(Fakatatau 'eni ki he fakahinohino mei he BRANZ – sio ki he fakahinohino 'i he peesi 12).

# Ngaahi naunau fale kehekehe

Ko e meimei 'api kotoa 'oku 'i ai 'a e ngaahi naunau fale 'o hangē ko e microwave mo e televisone 'e ala heke 'o tō mei hono hilifaki'anga 'i ha mofuike 'o hoko ai ha fakatu'utamaki.

## Naunaufale faka'uhila iiki

'E 'aonga 'a hono ngāue'aki 'o e me'a faliki pipiki (non-slip mats) ke tu'u ai 'a e ngaahi naunaufale faka'uhila iiki 'o hangē ko e microwave, vitiō mo e ngaahi naunau lafalafa (vakai ki he peesi 3). 'Oku 'i ai mo e ngaahi ulapa pipiki ke fakava'e 'aki 'a e ngaahi naunau 'e ni'ihi pea 'e 'aonga foki mo e tepi pipiki (velcro) pea 'e ma'u kotoa 'eni mei he ngaahi falekoloa maheni.

Ko e ngaahi naunau 'oku hilifaki ki 'olunga 'e lava ke puke 'aki 'eni hano ha'i aki ha papa ke 'oua na'a heke holo pe tō ki lalo.

sikalu'i 'eni ki he holisi papa fefeka

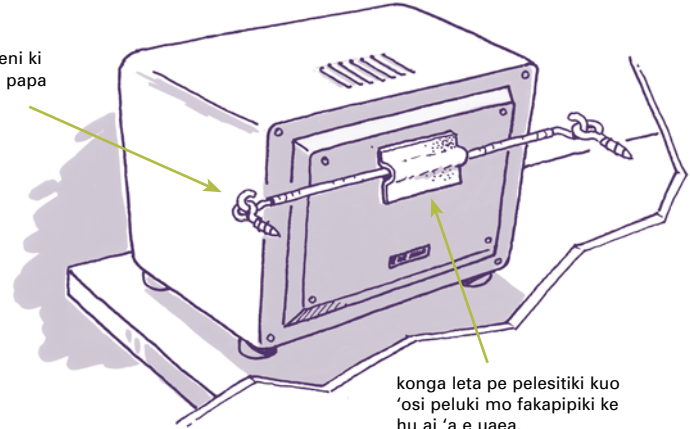

kongala leta pe pelesitiki kuo 'osi peluki mo fakapipiki ke hu ai 'a e uaea.

'E lava ke puke'i 'aki 'a e naunau fale iiki ha tau uaea'i 'o hangē ko e fakatātā 'o fakahu atu 'a e uaea ha kongala leta pe pelesitiki fefeka kuo 'osi fakapipiki ki he tu'a 'o e me'angāue. Vakai ki he fakatātā. Manatu'i ke sikalu'i 'eni ki ha papa fefeka he holisi ke puke ma'u.

7

FAKATOKANGA: 'Oua na'a ke vili'i pe avangi ha naunau faka'uhila.

# 8

## televisione

'Oku fakapotu taha 'a e mamafa 'o e televisone ki he tafa'aki ki mu'a pea faingofua ange ai ke matule ki mu'a. 'E lava ke ngaue'aki ha uaea ke pukepuke 'aki 'a e televisone ke 'oua na'a matule 'o tō.

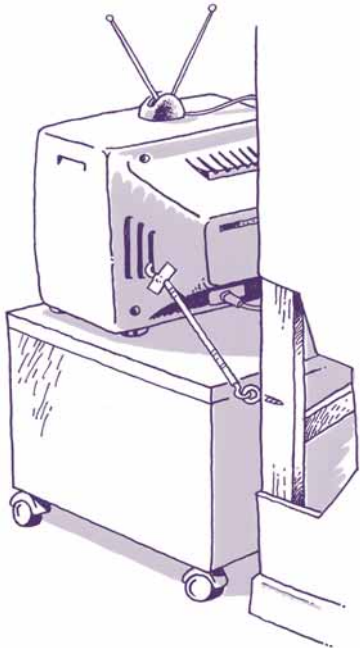

Kapau 'oku fu'u lahi 'a ho'o televisone 'oku totonu ke ke ngaue'aki ha ongo uaea 'e ua ke pukepuke 'aki 'a ho'o televisone 'o hange koia 'oku 'asi atu he fakatātā. Kapau 'oku hilifaki 'a e televisone 'i ha puha 'oku fakava'e 'aki ha ve'eteka (trolley) pea tukutukuhifo ki lalo 'a e mui'i uaea koia 'oku sikalu'i ki he holisi (vakai ki he fakatātā) koe'uhi ke ne puke ma'u fakatouloua 'a e televisone pea mo hono tu'u'anga.

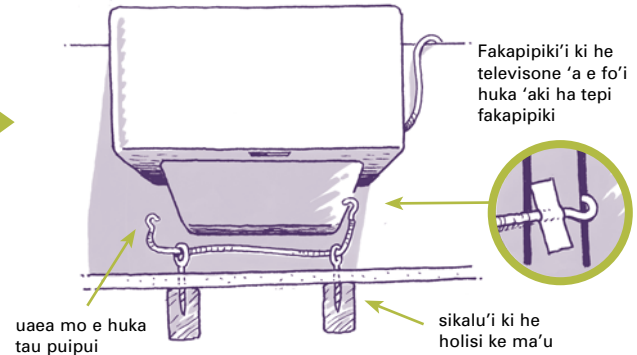

Vakai ki he ongo fo'i sikalu 'e 2 'a ia 'oku sikalu'i ki he holisi ke ma'u. Tui'i atu ai 'a e uaea tautau pea toki fakahu he mui'i uaea ha fo'i huka 'e taha ke ne puke'i 'aki 'a e televisone (vakai ki he fakatātā). Fusi'i leva 'a e mui'i uaea 'e taha ke mafao fe'unga ki hono pukepuke 'aki 'o e televisone pea toki huka'i leva mo e mui'i uaea koia 'o fakama'u ki he televisone 'aki ha fo'i huka 'o hange koia 'oku 'asi atu he fakatātā. Manatu'i ke ngaue'aki ha tepi fakapipiki ke puke'i 'aki 'a e ongo fo'i huka ki he televisoni.

**FAKATOKANGA:** 'Oua na'a vili pe avangi 'aki ha me'a 'a e televisone ke huka ki ai 'a e uaea. Fakahu 'a e uaea he ngaahi fo'i ava fakamokomoko 'oku 'osi 'i he televisone.

Kapau 'e fiema'u ke fakafōlahi 'a e ava ke fakahu ai 'a e huka, pea tomu'a tamate'i 'a e 'uhila ki he televisone pea to'o ke matu'aki mavahe 'a e palaki pea toki fai ho'o ngāue.

# Ngaahi me'a kehekehe ke fai

'Oku 'i ai mo e ngaahi me'a kehekehe 'oku totonu ke fai ke 'oua 'e hoko ha fakatu'utamaki 'i ha mofuike.

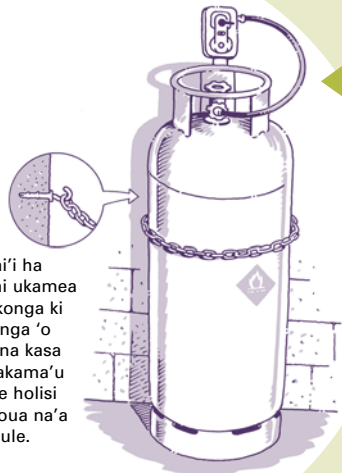

takai'i ha seini ukamea he kongka ki 'olunga 'o e hina kasa 'o fakama'u ki he holisi ke 'oua na'a matule.

**ngaahi hina kasa**  
Manatu'i 'a e tu'u'anga 'o e me'a kamosi ke tamate'i fakavave 'aki 'a e kasa, 'uhila pea mo e vai.

takai'i mafao 'a e uaea

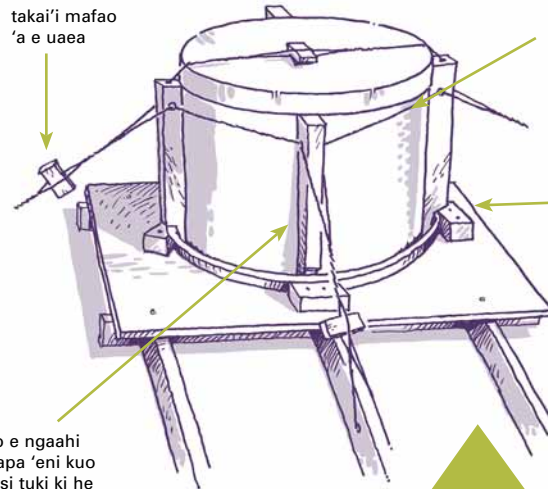

kapau ko e tangike kopa pea 'aofi pelesitiki ke 'oua 'e tau 'a e uaea he tangike

ko e papa langolango 'e 3 pe 4 taki 75mm x 50mm kuo tuki 'aki ha ongo fa'o 100mm

ko e ngaahi papa 'eni kuo 'osi tuki ki he hilifaki'anga 'o e tangike

## tangike vai ma'olunga

'I he ngaahi 'api e ni'ihi 'oku 'i ai 'a e ngaahi tangike vai 'oku tu'u 'i loto he vaha'a 'o e 'ato pea mo e 'aofi. 'Oku totonu ke matu'aki no'o mo langolango 'eni ke 'oua na'a tō pe matule. 'Oku fakahinohino atu 'a e me'a ke fai 'i he fakatātā.

9

## ngāue'aki 'a e kalasi me'a tapuni matapa 'oku ma'u ange

Ko e malu taha' 'a e kalasi tapuni ke ta'ofi 'aki 'a e fānau iiki (child-proof) ki he ngaahi kōpate mo e toloa he 'oku 'ikai fe'unga 'a e ngaahi matapa makinito ia 'i ha mofuike lahi.

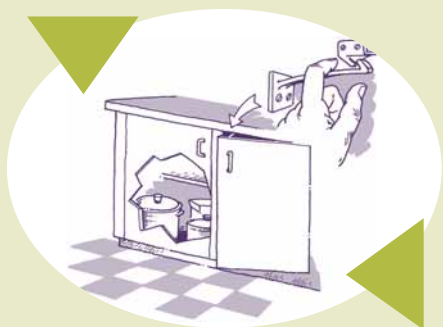

## kapau ko ha me'a 'oku mamafa

Pe ko ha me'a 'oku pelepelengesi pea 'oua 'e hilifaki ha feitu'u ma'olunga kae tuku hifo ki lalo 'i ha kōpate 'oku tāpuni malu.

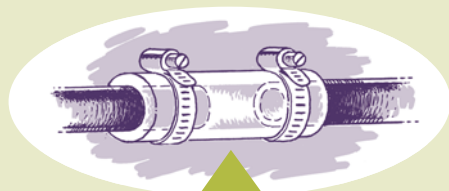

## ngaahi paipa molū

Fetongi 'a e ngaahi paipa taki vai mo kasa 'o ngāue'aki 'a e ngaahi paipa molū (flexible fittings).

## tofunanga, sitou fefie pe kasa

Sikalu'i pe fakava'e 'a e tu'u 'anga (vakai ki he fakatātā) 'aki ha pelēketi 'o polota'i ki he faliki ke ma'u. Vakai ki he fakatātā.



Ko hono polota'i 'o e pelēketi fakava'e.

fokotu'u 'i ha laulau 'oku ne puke'i 'a e ngaahi tu'u'anga ke ma'u.

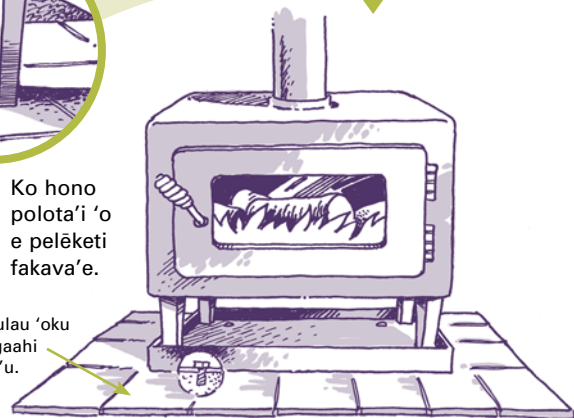

# 10

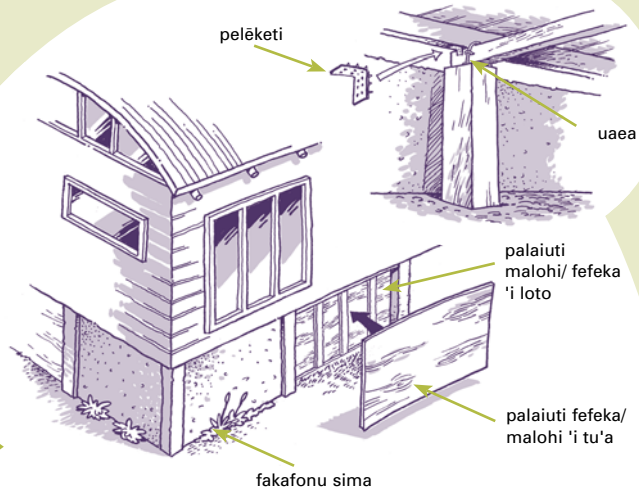

## Ko e ngaahi fakatoka 'o e fale nofo'anga

Vakai pe 'oku 'osi polota'i 'a e fale ki hono fakatoka pea toe no'o ukamea foki pea ka 'oku 'ikai:

Ha'i uaea, polota'i pe pelēketi'i 'a e papa fakatoka 'o e faliki mo e fakapou

Tuki ha ngaahi konga papa palaiuti ke ne 'ufi'ufi 'a e tafa'aki ki loto 'o e ngaahi vaha'a pou takai 'i lalo fale.

Tuki mo ha ngaahi konga papa palaiuti ke ne 'ufi'ufi 'a e tafa'aki ki tu'a 'o e ngaahi vaha'a pou takai 'i lalo fale. Vakai ki he fakatātā.

Sima'i takai ke malu 'a lalo pea tuki fakama'u 'a e ngaahi tuliki kotoa ke 'oua na'a male'ei fakatafa 'a e fale.

## Me'a faka'ahu

Kofu'i 'a e ngaahi tuliki 'aki ha ukamea kofu fakatuliki mei lalo ki 'olunga.

Polota'i 'a hono ngaahi kofu tuliki ki he tokotu'u 'o e fale. Lopa'i 'a e konga ki 'olunga 'o e me'a faka'ahu ki he 'ato. Vakai ki he fakatātā.



ukamea kofu fakatuliki 'i he me'a faka'ahu

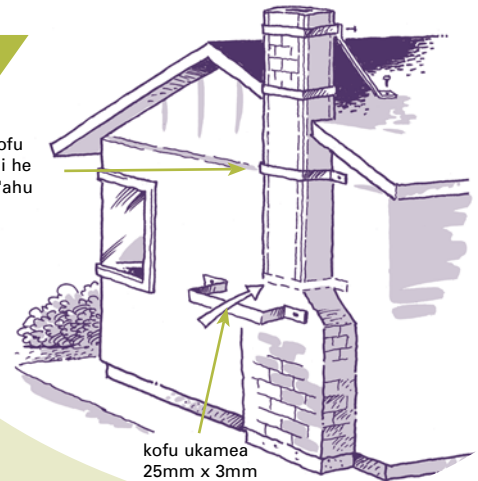

# 11

# MA'U'ANGA VAI 'I HA HOKO HA FAKATU'UTAMAKI

Ko e founga 'eni ke ma'u ai ha vai mei he tangike vai mafana 'o kapau 'e hoko ha fakatu'utamaki. Vakai ki he fakatātā.

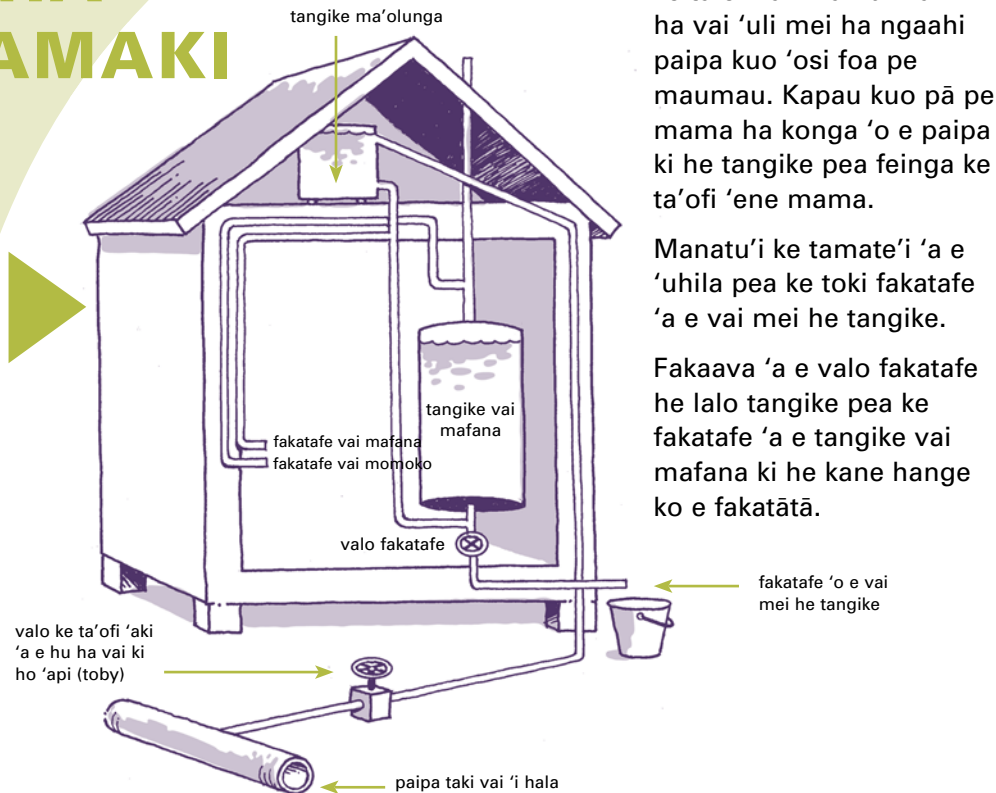

Tamate'i 'a e fuofua valo 'i he paipa 'oku hū mai ai 'a e vai ki homou 'api (toby) ke ta'ofi 'aki ha hū mai ha vai 'uli mei ha ngaahi paipa kuo 'osi foa pe maumau. Kapau kuo pā pe mama ha konga 'o e paipa ki he tangike pea feinga ke ta'ofi 'ene mama.

Manatu'i ke tamate'i 'a e 'uhila pea ke toki fakatafe 'a e vai mei he tangike.

Fakaava 'a e valo fakatafe he lalo tangike pea ke fakatafe 'a e tangike vai mafana ki he kane hange ko e fakatātā.

# 12

# Ko e tokoni 'eni ke lava 'o malu'i 'a ho 'api 'i ha tō ha mofuike

## Ngaahi naunau langa

- pelēketi, sikalu, Blu tack, huka tautau fakatātā, afo mo e ala' me'a pehe - ma'u mei he ngaahi falekoloa hardware
- ngaahi huka tautau fakatātā, pate mo e ngaahi me'a fakapipiki - ma'u mei he ngaahi falekoloa art supplies mo e falekoloa antique
- me'a faliki pikipiki, uaea tau puipui etc – falekoloa homeware
- me'a nono'o tangike vai mafana – koloa plumbing supplies mo e falekoloa hardware pea mo e BRANZ (04 235 7600) [branzcac@branz.org.nz](mailto:branzcac@branz.org.nz)
- ngaahi koloa 'e ni'ihi 'e toki ma'u ia 'i hano fakahinohino atu mei he 'initaneti 'o ka kumi 'aki 'a e "earthquake safety products".

KATAKI FAKATOKANGA'I ANGE 'E MALAVA KE 'IKAI MA'U 'A E NGAAHI NAUNAU 'E NI'IHI 'I HE NGAAHI FALEKOLOA KUO FAKAHA ATU.

## Ko ha taha ke tokoni atu

- Kautaha Hire A Hubby te nau lava 'o kumi atu ha taha ke ne fai 'a e ngaahi ngāue ke malu 'a 'api mei he mofuike pea 'oku nau pou pou foki ki he polokalama ngāue ni. Telefoni 0800 248 229 ki he va'a ofi taha kiate koe.
- Kinautolu 'oku nau ngāue fakatufunga, pe taukei he ngāue langa.
- 'E lava 'e ha palama ke ne lango mo ha'i ho'o tangike vai mafana pea mo fakapaipa ngapelupelu (flexible fittings).

Ka hoko ha fakatu'utamaki 'e a'u 'o 'aho tolu 'a ho'o nofo tokotaha pea toki a'u atu ha tokoni. Ko ia ai vakai ki he ngaahi fakahinohino 'oku 'oatu 'i he loto takafi fakamuimui 'o e tohi telefoni lanu engeenga (Yellow Pages) ke mahino mo ke 'ilo pau 'a e me'a 'oku totonu ke ke fai kimu'a, lolotonga pea 'i he hili ha tō ha fakatu'utamaki.



Ko e ngaahi fakahinohino ni 'oku 'oatu ia mei he Earthquake Commission (EQC). Ko e EQC ko e va'a ngaue ia 'a e Pule'anga 'oku nau malu'i pe 'inisiua 'a ho 'api 'i ha maumau tupu mei he ngaahi fakatu'utamaki fakaenatula (mofuike, puna 'a e afi mei lalofonua, holo pe nga'unu 'a e kelekele, puna 'a e vai pe mao mei lalofonua pea mo e peau kula foki) 'o kapau 'oku ke totongi ke malu'i 'a ho 'api pea mo e ngaahi naunau faka'api. 'E lava ke malu'i 'e he EQC 'a ho fale mo e kelekele 'o a'u ki he \$100,000 + GST pea mo e \$20,000 + GST ki he ngaahi naunau faka'api. Kapau 'oku ke fiema'u ha fakaikiiki ki he me'a ni pea mo e EQC 'oku 'i ai 'a 'enau website [www.eqc.govt.nz](http://www.eqc.govt.nz) pe telefoni ta'etotongi ki he 0800 652 333.

