



지진 발생에 대비한

손쉬운 가정 안전 조치

매고 고정하여 걱정을 떨쳐버립시다

지진 피해를 방지하고 지진으로부터 자신과 가족을
지키는 간단한 방법

목차

장식품

액자 및 거울

높은 가구

온수 실린더

가전 제품

기타 조치

비상 식수 공급

도움을 얻는 방법

지진이 일어나면 집안이 엉망이 되고 물도 나오지 않으며 가족 중 누군가 부상을 당할 수도 있습니다. 다행히도 지진 피해와 부상을 막는 데 도움이 되는 방법이 있습니다.

이 안내서에서는 지진 발생에 대비한 가정의 안전 조치 방법을 알려드립니다.

장식품

작은 지진에도 장식품 등의 물건이 쉽게 파손되거나 부서질 수 있습니다. 대형 지진이 일어날 경우 이러한 장식품들은 날아다니는 무기로 돌변하고 위험한 유리wa 그릇 조각으로 산산이 흩어질 수 있습니다. 이러한 장식품은 간단하고 안전하게 고정시켜둘 수 있습니다.

플라스틱 고착제

블루택(Blu Tack)과 특수 지진 퍼티와 같은 플라스틱 고착제를 사용하면 장식품, 유리 제품 등을 효과적으로 고정시켜둘 수 있습니다.

플라스틱 고착제는 슈퍼마켓, 문구점 및 철물점 등에서 구입할 수 있습니다. 일부 갤러리나 골동품 점에서 특수 지진 퍼티, 젤 또는 왁스를 판매하기도 합니다.

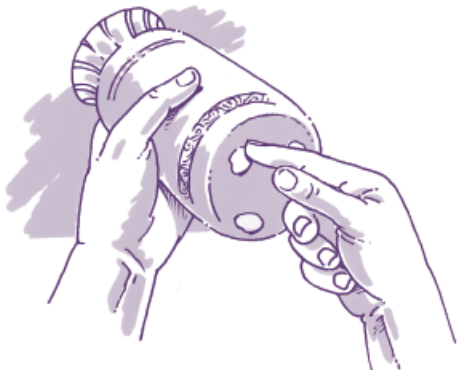

물건의 바닥과 물건을 붙일 바닥이 깨끗한지 확인합니다. 퍼티를 돌돌 말아서 같은 크기의 작은 공 모양으로 만듭니다(물건의 크기, 모양 및 무게에 따라 사용량을 달리함). 작은 물건에는 하나로 충분할 수 있고 큰 물건에는 3~4개가 필요할 수도 있습니다. 물건 바닥에 대고 누릅니다.

물건을 힘을 주어 누르고 여러 차례 앞뒤로 약간씩 비틀어 잘 붙도록 합니다. 물건을 떼어낼 때는 아래와 윗부분을 잡고 약간 비틀면서 천천히 들어올립니다.

3

미끄럼 방지 매트

미끄럼 방지 매트는 작지만 무겁거나 무게 중심이 낮은 물건의 미끄러짐을 효과적으로 방지합니다.

일부 가정용품 매장에서 매직 그립(Magic Grip) 등 미끄럼 방지 매트를 판매하며 집안 분위기에 맞출 수 있게 다양한 색상으로 나와 있습니다.

매트 조각을 적당히 잘라 물건 아래에 놓으면 됩니다. 바닥의 형태에 따라 매트를 물건보다 약간 작게 잘라 매트가 보이지 않게 할 수 있습니다.



미끄럼 방지 매트

나일론 줄

낙숫줄과 같은 나일론 줄을 사용하여 꽃병 등 높고 위쪽이 무거워 쉽게 넘어질 수 있는 물건을 고정시킬 수 있습니다.

물건을 자주 옮겨야 하는 경우에는 줄 끝에 원터치 고리를 사용하면 좋습니다.

나일론 줄은 여러 스포츠 용품점과 철물점에서 구입할 수 있습니다. 눈알 나사는 철물점에서 판매합니다.

나일론 줄을 원터치 고리에 매는 방법: 팽팽해질 때까지 끝을 잡아당깁니다

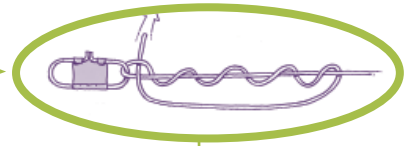

나일론 줄의 한쪽 끝을 기둥이나 벽면에 박은 눈알 나사 등 튼튼하고 안정적인 고정물에 묶습니다.

줄로 물건 주위를 동여매거나 손잡이를 묶습니다. 풀리지 않게 잘 묶으십시오. 반대 쪽을 눈알 나사 등에 묶거나 원터치 고리로 연결합니다.



4

액자 및 거울

일반적인 액자 고리나 못에 걸어둔 물건은 소규모 지진에도 쉽게 떨어져 나올 수 있습니다. 이러한 물건들을 잘 고정시켜두는 것은 지진 피해를 막는 간단한 방법입니다. 깨어진 액자와 거울의 유리 조각이 흩어지면 위험할 수 있습니다.

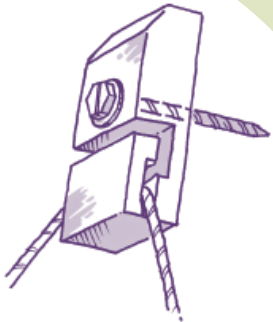

다른 방법: 아트 용품점이나 해외로부터 폐쇄형 특수 액자고리를 구매 쓸 수도 있습니다(뒷표지 안쪽 참고).

고리 달기

액자나 거울을 건 후 고리를 눌러 닫습니다. 가벼운 액자의 경우 못을 튼튼한 벽면에 망치로 단단히 박는다면 하나의 못을 사용하는 액자 고리로 충분합니다.

무거운 경우에는 2~3개의 못을 사용하는 액자 고리가 필요하며 매우 무거운 액자나 거울에는 더욱 튼튼한 고리가 필요할 수 있습니다. 약한 줄 대신 질긴 줄을 사용하는 것도 잊지 마십시오.

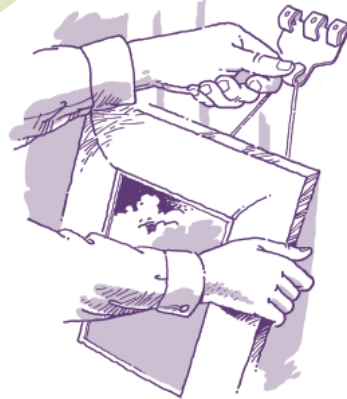

고리를 못으로 제자리에 고정시켰으면 액자 줄을 건 다음 앞으로 당겨 틈을 벌린 후 그 사이에 손을 넣고 고리를 눌러 닫습니다.

다른 방법: 고리가 딱딱해서 잘 눌러지지 않으면 그 틈새에 어떤 물체를 끼워둬으로써 액자가 빠져 나오지 못하게 해도 됩니다

높은 가구

특히 위쪽이 무겁고 키가 큰 물건은 앞뒤로 흔들리기 시작하면 쉽게 넘어집니다. 가구가 넘어지면 위험하고 파손이 심할 수 있습니다. 이러한 가구들을 벽에 고정시키는 방법은 대체로 간단합니다.

브래킷

책장이나 높은 가구는 벽 셋기둥에 튼튼하게 고정시켜야 합니다. 대부분의 철물점에서 구할 수 있는 금속 브래킷을 사용하는 것이 가장 간단합니다.

표준 스틸 브래킷(65mm)이면 충분합니다.



다른 방법:
브래킷을 "L"
자로 고정



브래킷을 최대한 보이지 않게 하려면 두 개의 뒤집힌 "L" 자로 부착하십시오. 벽면에 가구의 상단이 닿는 부분을 표시한 다음 가구를 벽에서 떨어뜨립니다. 벽 내부 셋기둥을 찾은 다음 (가볍게 두드림) 약 63mm 길이의 10호 나사를 사용하여 브래킷을 제자리에 고정시킨 후 가구를 다시 붙입니다. 15~25mm 길이의 8호 나사로 브래킷의 다른 쪽을 가구에 고정시킵니다.

6

온수 실린더

작은 지진에도 파이프에 균열이 생길 만큼 온수 실린더가 흔들려 큰 재산적 피해를 입는 경우가 있습니다. 대규모 지진이 발생하면

실린더가 완전히 전복되어 뜨거운 물에 화상을 입을 수 있습니다. 두 경우 모두 재난 후 가장 큰 식수원을 잃어버리는 일로 이어질 수 있습니다. 온수 실린더를 고정시키는 방법은 의외로 간단합니다.

끈을 사용한 방법

실린더를 고정시키는 가장 좋은 방법은 나무 블록과 금속 끈을 사용하는 것입니다. 끈은 배관용품점이나 철물점에서 특수 키트의 일부로 구입하거나 구멍이 뚫린 끈을 구입할 수 있습니다(약 25mm 넓이에 1mm 두께).

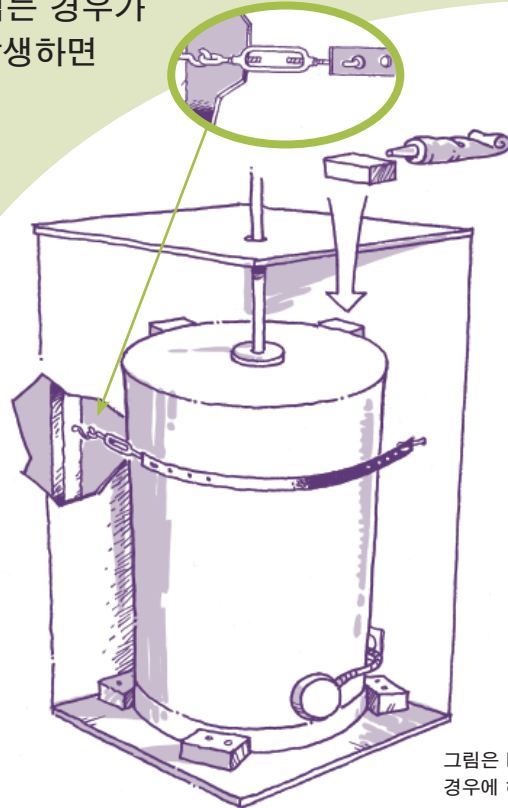

나무 블록을 바닥이나 선반에 나사나 못으로 고정시킵니다(선반이 잘 고정되어 있는지 확인).

나무 블록을 실린더 위쪽과 벽면 사이에 쏙 들어가는 크기로 잘라 접착제로 붙입니다. 블록이 벽면에 지탱되어야 합니다.

두 개의 8mm 나사 고리를 실린더 측면과 위쪽의 셋기둥에 박아 넣습니다.

6mm의 턴버클을 하나의 고리와 끈 끝에 부착합니다.

끈을 필요한 길이로 잘라 다른 쪽 고리에 연결한 다음 턴버클을 사용하여 팽팽하게 조입니다.

그림은 BRANZ 키트를 사용했을 경우에 해당합니다(뒷표지 안쪽 참고).

가전 제품

대부분의 가정에서는 전자레인지부터 시작하여 TV에 이르기까지 다양한 가전 제품을 사용합니다. 이러한 가전 제품은 탁자에서 미끄러지고 선반에서 넘어져 지진 발생시나 발생 후에 위험 요소로 작용할 수 있습니다.

소형 가전 제품

무게 중심이 아래쪽에 있는 전자레인지, 비디오 등 소형 가전 제품의 경우에는 바닥에 미끄럼 방지 매트를 깔면 좋습니다(3 페이지 참고). 전자 제품 다리에 끼우는 고무 “컵” 이나 벨크로 접착 패드를 사용하면 효과적입니다. 두 가지 모두 전자 제품 판매점과 철물점에서 구입할 수 있습니다.

붙박이 전자 제품 및 물품은 받침목이나 알루미늄 틀 또는 장구를 선반 가장자리에 나사로 박아 넣어 최소 15mm 높이로 테두리가 나오도록 하여 고정시킬 수 있습니다.

벽 셋기등에 부착된
눈알 나사

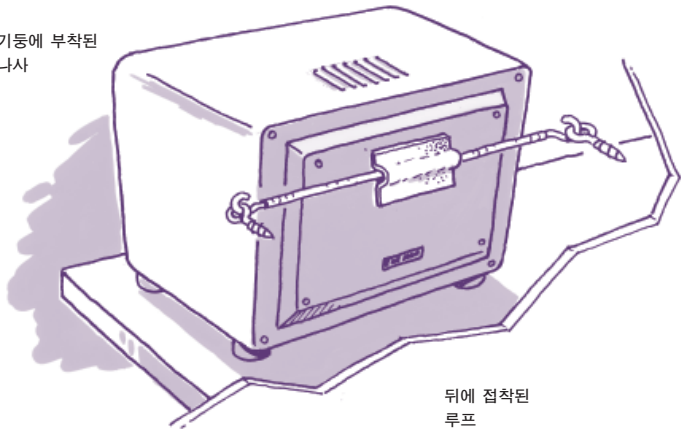

뒤에 부착된
루프

전자레인지 등 여러 가전제품은 뒷면에 가축 등을 루프 모양으로 잘라 붙인 후 커튼 와이어를 통과시킨 다음 그 고리를 나사에 걸어 고정시킬 수 있습니다. 이렇게 하면 강한 지진에도 문제 없습니다.

경고: 가전 제품에 드릴 등으로 구멍을 뚫지 마십시오.

7

8

TV

TV는 앞쪽이 무거워 앞으로 넘어지기 쉽습니다. 커튼 와이어를 이용하면 TV가 넘어지는 것을 손쉽게 방지할 수 있습니다.

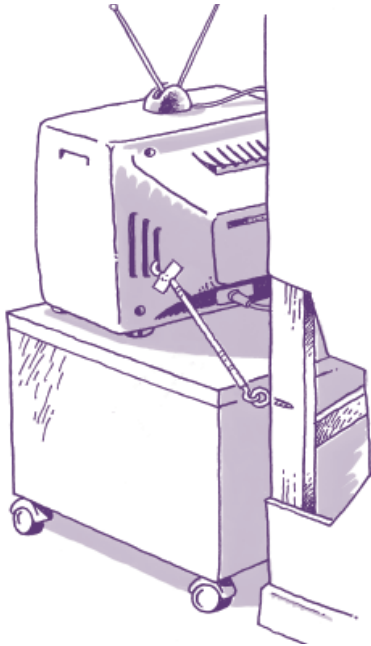

TV가 매우 큰 경우, 양 측면의 벽 셋기등에 눈알 나사를 돌려놓고 커튼 와이어를 사용하여 매두어야 합니다.

TV를 트롤리 위에 놓은 경우, 커튼 와이어를 최대한 아래쪽으로 기울여 둘 모두를 제자리에 고정시키십시오.

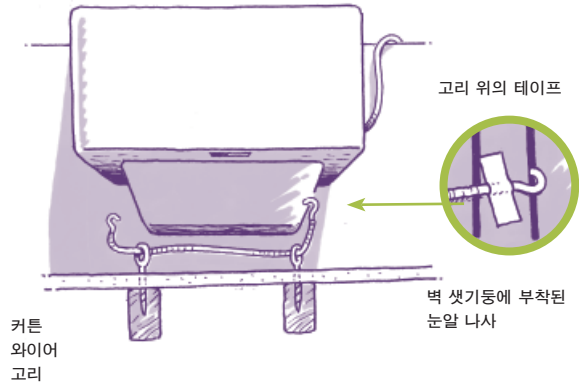

하나 또는 두 개의 눈알 나사를 TV 뒤쪽의 벽 셋기등이나 다른 튼튼한 목재에 박아 넣습니다. 고리를 커튼 와이어의 한쪽 끝에 돌려 넣고 이를 통풍구에 겁니다.

커튼 와이어의 반대쪽 끝을 눈알 나사에 통과시킵니다. TV는 벽 쪽으로 바싹 밀고 와이어를 팽팽하게 잡아당깁니다. 와이어를 적당한 길이로 잘라 다른 고리를 부착하고 통풍구에 겁니다. 고리를 TV에 테이프로 붙여 제자리에 유지시킵니다.

경고: 고리를 부착하기 위해 가전 제품에 드릴 등으로 구멍을 뚫지 마십시오. 고리를 끼우기 위해 칼이나 작은 줄로 통풍구를 약간 넓혀야 할 수도 있습니다. 이 경우, 콘센트에서 TV 플러그를 뽑으십시오.

기타 조치

그 이외에 가정에서 지진 안전 대책으로 취할 수 있는 조치는 다음과 같습니다.



가스통 상단을 체인으로 감아서 뒤쪽 벽에 걸어 넘어지지 않게 합니다.

가스통

가스, 전원 및 수도의 비상 차단 스위치가 어디에 있는지 알아두십시오.

돌림 블록을 끼운 장력 와이어 루프

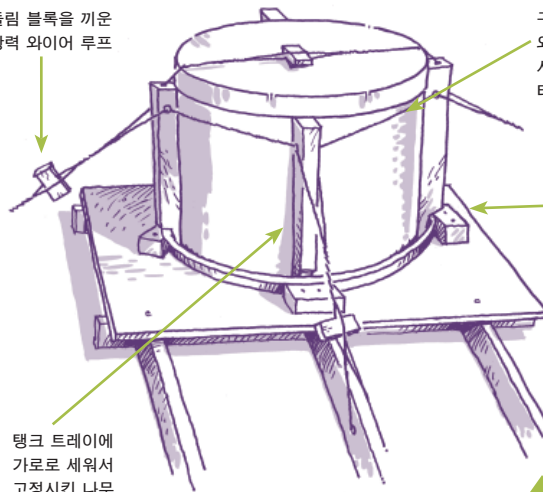

구리 탱크의 경우 와이어와 탱크 사이에 플라스틱 테이프를 붙임

2개의 100mm 못으로 고정시킨 3 ~ 4개의 75mm x 50mm 미끄럼 막이

탱크 트레이에 가로로 세워서 고정시킨 나무

천장 물 탱크

일부 가정에는 지붕이나 천장에 물 탱크가 있습니다. 이러한 탱크는 잘 고정시켜야 합니다. 위 그림은 그 방법을 보여줍니다.

안전 걸쇠

벽장 문과 서랍에 어린이가 열지 못하는 안전 걸쇠를 사용합니다(자석식 걸쇠는 지진 발생시 열릴 수 있음).

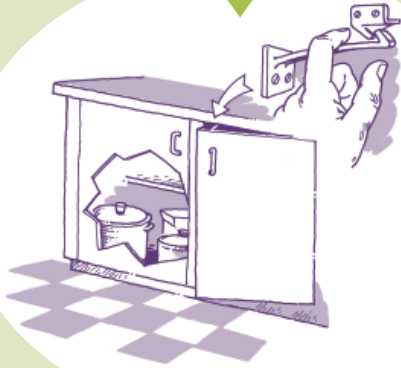

무거운 물건의 보관

크고 무겁거나 깨지기 쉬운 물건은 선반 하단에 보관하거나 낮은 캐비닛 안에 넣고 문을 닫아 둡니다.

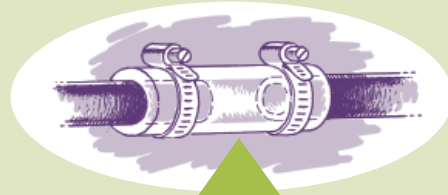

연성 배관

가스 및 수도관에 연성 배관을 설치하십시오 (판매처에 의뢰).



다른 방법:
브래킷 및 볼트

테두리를
볼트로
바닥에 고정
시킨 금속
트레이

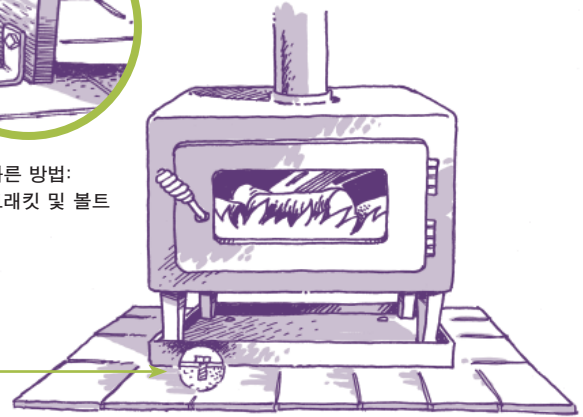

독립식 화로

목재 버너, 스탠드형 스토브 및 가스 기구는 바닥을 높이 12mm 이상의 테두리(아래 그림에서와 같은 테두리형 금속 받침대)로 고정시키거나 볼트와 앵글 브래킷 등으로 고정시킵니다.

10

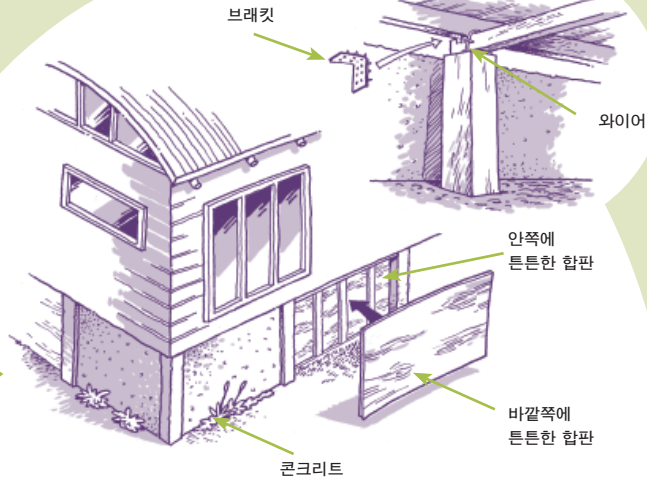

기초

가옥이 기초에 튼튼히 고정되고 적합하게 보강되어 있는지 확인합니다. 그렇지 않은 경우:

받침대를 말뚝에 와이어, 볼트 또는 브래킷으로 보강합니다.

튼튼한 합판을 바닥 아래 공간의 테두리 안쪽에 못으로 박아 붙입니다.

튼튼한 합판을 말뚝 바깥쪽 지주와 외피에 못으로 박아 붙입니다.

모든 가장자리에서 바깥쪽 말뚝 사이를 콘크리트로 채우거나(이 방법이 좋음) 패널을 못으로 붙여 비틀림 현상을 줄입니다.

굴뚝

아연 도금된 금속 앵글과 밴드로 굴뚝의 상단, 천장 라인 및 하단을 고정시킵니다. 볼트로 외벽을 뚫고 서까래나 천장 들보에 금속 앵글과 밴드를 고정시킵니다. 지붕 위로 올라간 부분은 버팀대로 받칩니다.

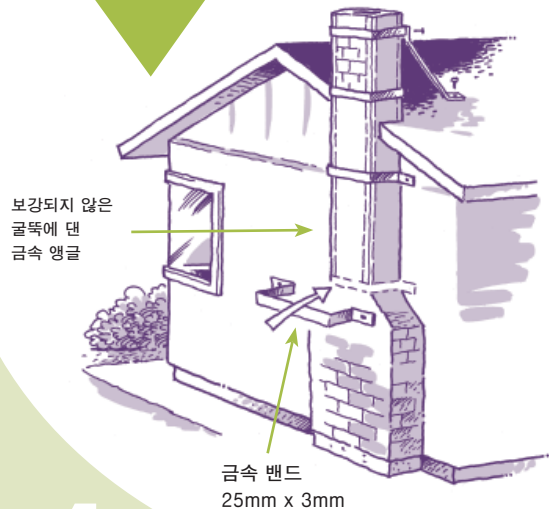

비상 식수 공급

비상시 온수 실린더에서 물을 공급받는 방법

12

가정으로 들어오는 상수도관에 있는 탭 또는 밸브인 “토비”에서 수도 공급을 차단하여 오염된 물이 가정 수도관으로 역류해 들어오는 것을 방지합니다.

토비와 가옥 사이에서 배관이 끊어진 경우, 파이프를 조여 오므리거나 파이프를 구부려서 누수를 막아야 합니다.

물을 받기 전에 전원을 차단합니다.

실린더 바닥의 배수 밸브를 열고 실린더 근처와 외부에 있는 배수 지점에서 물을 받습니다.

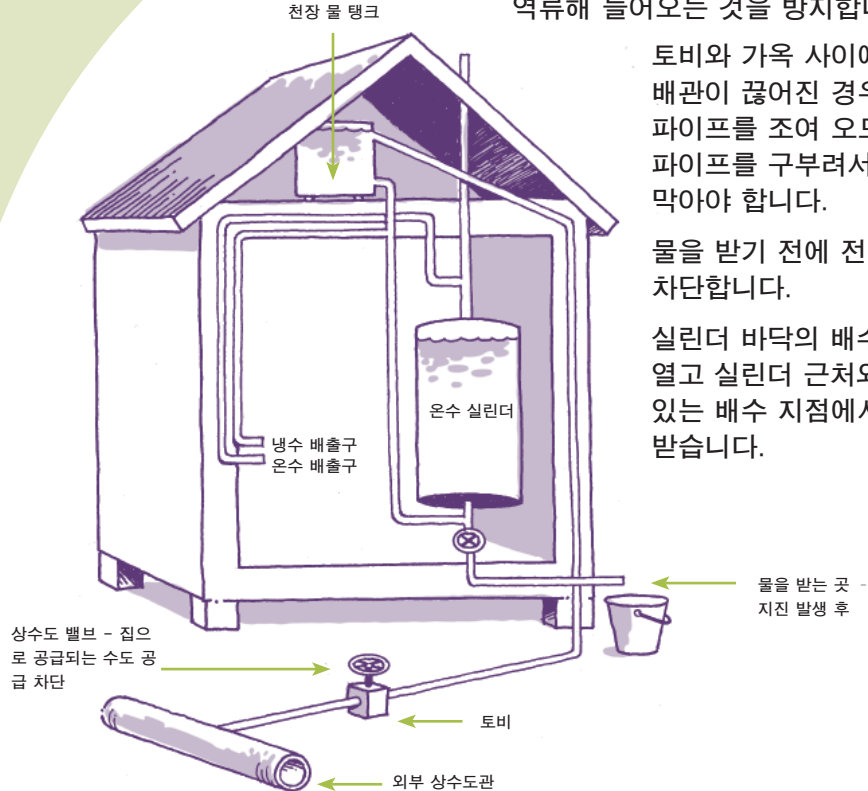

지진 안전 조치와 관련하여 도움을 얻는 방법

도구와 재료 준비

- 브래킷, 나사, 블루택, 액자 고리, 줄 등 - 철물점
- 다양한 액자 고리, 지진 퍼티 등 - 아트 용품점이나 골동품점
- 미끄럼 방지 매트, 커튼 와이어 등 - 가정 용품점
- 온수 실린더 키트 - 배관 용품점, 철물점 및 BRANZ(전화 04 235 7600, branzcac@branz.org.nz)
- 전문 물품 - www.qsafety.com을 참조하거나 인터넷에서 “지진 안전 용품” 검색

일부 상점에는 위의 제품들이 없을 수도 있습니다.

다른 사람의 도움 받기

- 하이어 허비(Hire A Hubby)는 지진 안전 프로그램을 적극적으로 지원하는 회사로서, 여러분의 집으로 출장을 나와 제반 지진 안전 조치를 취해 드립니다.
전화: 0800 248 229
- 목수 등 기타 기술자의 도움을 받을 수도 있습니다.
- 배관공은 온수 실린더를 고정시키고 연성 배관을 설치해드릴 수 있습니다.

재난이 닥치면 며칠 동안 자력으로 버텨야 할 수 있습니다. 상호별 전화번호부의 뒷표지에 수록된 정보를 참조하여 재난 발생시와 그 전후에 어떻게 대처해야 하는지 알아두십시오.



이 정보는 지진 대책 위원회(EQC)에서 제공합니다. EQC는 여러분이 주택 보험이나 가재도구 보험에 가입할 때 특정 자연 재해(지진, 화산 폭발, 산사태, 열수 분출 및 쓰나미)에 대한 보상 보험을 자동으로 들어드리는 정부 기관입니다. 지진 대책 위원회는 주택에 대해 \$100,000 + GST, 가재도구에 대해 \$20,000 + GST를 보상합니다. EQC에 대한 자세한 사항은 웹사이트 www.eqc.govt.nz를 참조하거나 전화 0800 652 333으로 문의하십시오.

